

Installation instructions : 6320-2090 Tunable LED Bathroom Mirror with Defogger
 Instructions pour l'installation : 6320-2090 Miroir de salle de bains LED Rotatif avec Dégivrage
 Montage instructies: 6620-2090 LED badkamerspiegel met instelbare Kelvin en met spiegelverwarming.

IMPORTANT—Please read prior to installation
IMPORTANT - Prière de lire les instructions avant l'installation
BELANGRIJK—Alstublieft lezen vooraleer te installeren

- 1) Please read these instructions carefully before commencing any work
- 2) Please retain these instructions for future reference
- 3) **This unit must be installed by a qualified electrician in accordance with the IEE wiring regulations and building regulations**
- 4) To prevent electrocution switch the power off at the mains supply before installing or maintaining this fitting
- 5) Ensure others cannot restore the electrical supply without your knowledge
- 1) Veuillez lire attentivement ces instructions avant de commencer tout travail
- 2) Veuillez conserver ces instructions pour les travaux futurs
- 3) Cet appareil doit être installé par un électricien qualifié conformément à la réglementation d'installation IEE et aux règles de construction
- 4) Pour éviter l'électrocution, coupez l'alimentation électrique principale avant d'installer ou d'entretenir cet article
- 5) Assurez-vous que personne d'autres ne puisse rétablir l'alimentation électrique à votre insu
- 1) Lees eerst zorgvuldig deze instructies vooraleer te beginnen.
- 2) Hou deze instructies bij na installatie.
- 3) Dit artikel moet worden geïnstalleerd door een gekwalificeerde elektriker overeenkomstig de IEE bekabelings- en bouwvoorschriften.
- 4) Om elektrocutie te vermijden: schakel de hoofdstroom af vooraleer dit artikel te installeren of te onderhouden.
- 5) Vergewis je ervan dat niemand anders de hoofdstroom terug kan op zetten zonder dat je dit merkt.

CONTENTS & TOOLS REQUIRED
CONTENU ET OUTILS NÉCESSAIRES
INHOUD & BENODIGDE GEREEDSCHAPPEN

Art.-Nr.: 6320-2090



CE

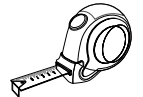
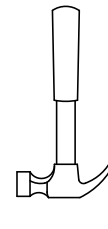
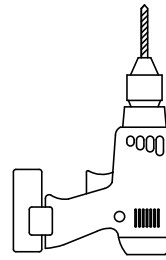
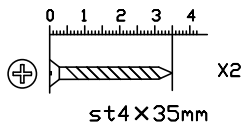
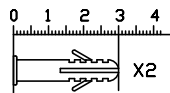
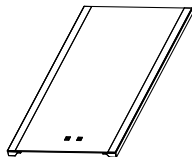
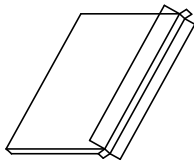

INSTALLATION INSTRUCTIONS
INSTRUCTIONS D'INSTALLATION
MONTAGE INSTRUCTIES

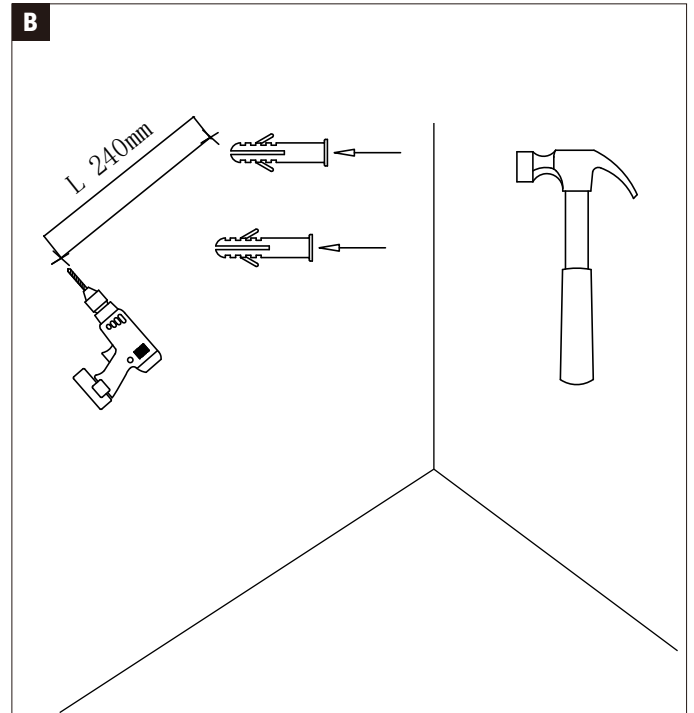
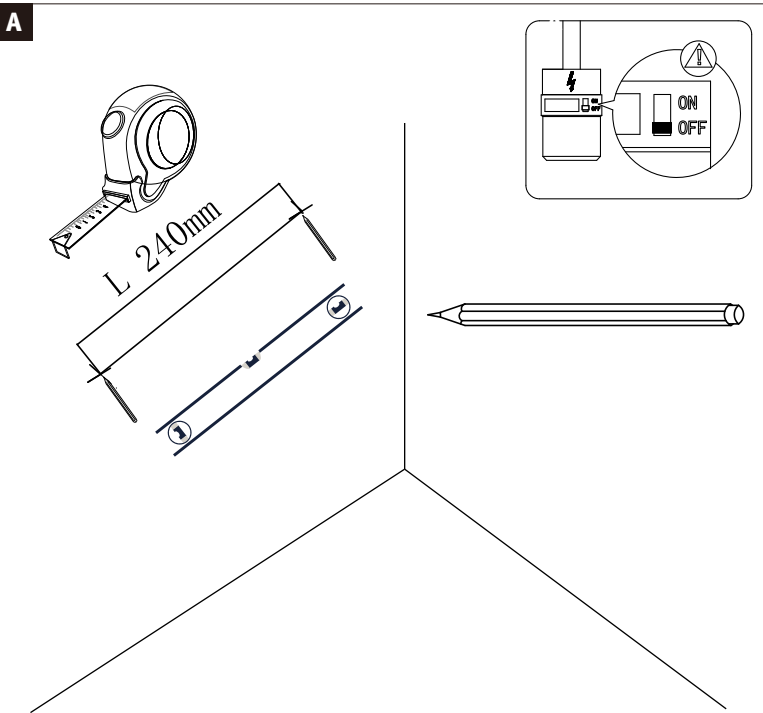

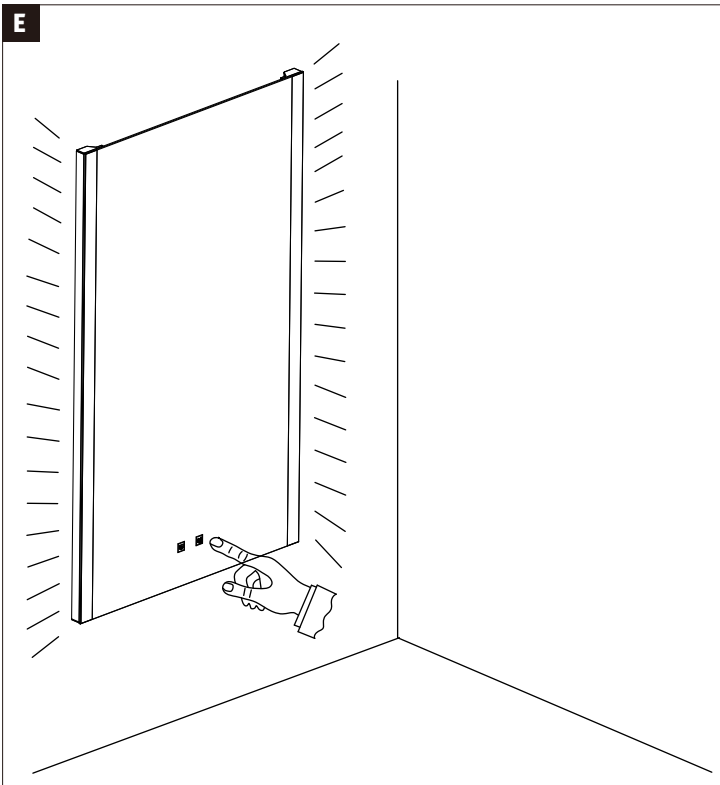
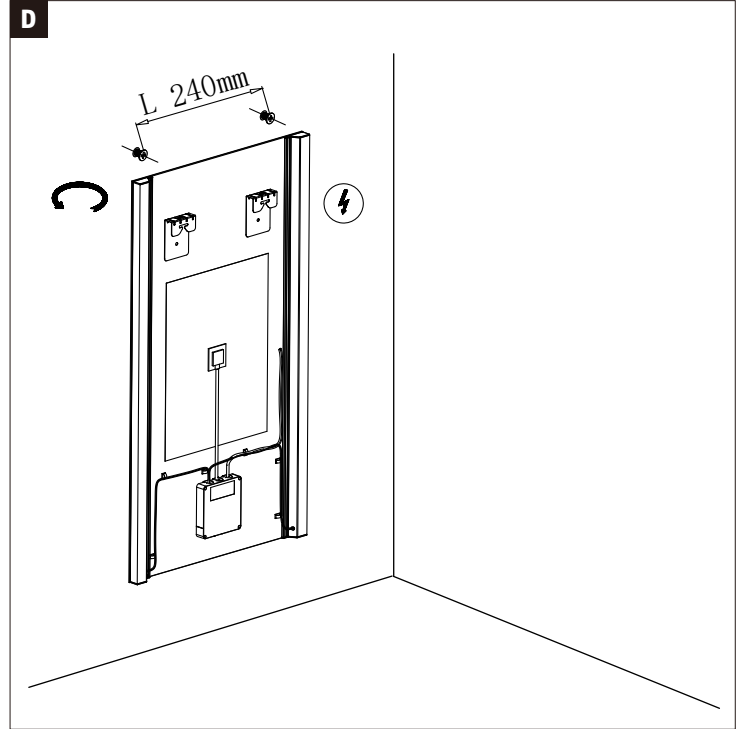
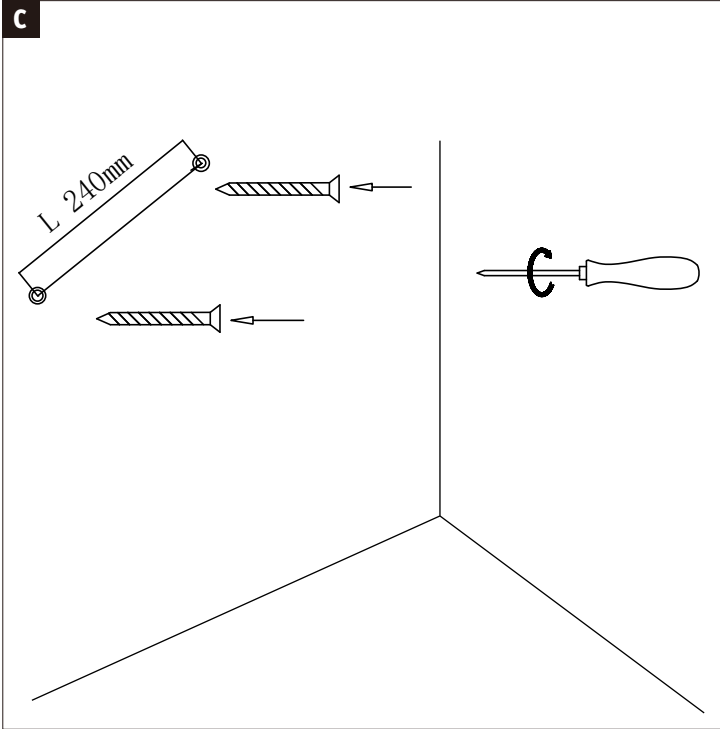

Colour Temperature (CCT) Change and Dimming

- To select the preferred CCT, press the power button to turn the light on/off until the correct CCT is achieved. (3000K/4000K/6500K)
- The mirror will remember the chosen CCT next time the mirror is switched on. (as long as the setting was on longer than 8 seconds when last on. Memory function is based on the mains supply being a permanent live)
- To dim the light, hold down the power button until the desired brightness is achieved.

Defogger

- Touch the defogger switch to turn the defogger on/off.
- Defogger will switch off automatically after 30 minutes.

Changement de la température de couleur (CCT) et dimmage

- Pour sélectionner la température de couleur préférée (CCT) pousser sur le bouton on/off jusqu'à ce que les données CCT correctes soient mises en mémoire. (3000K / 4000K / 6500K)
- La prochaine fois que le miroir sera branché, il va retenir le choix CCT enregistré. (à condition que le choix a été branché plus de 8 secondes lors de la dernière activation. La fonction de mémoire est basée sur une alimentation permanent du secteur).
- Pour dimmer l'éclairage, appuyer vers le bas sur le bouton secteur jusqu'à la luminosité souhaitée est mise en mémoire.

Dégivreur

- Appuyez sur l'interrupteur du dégivreur pour activer le dégivrage
- Le dégivrage s'arrête automatiquement après 30 minutes.

Changement de la température de couleur (CCT) et dimmage

- Pour sélectionner la température de couleur préférée (CCT) pousser sur le bouton on/off jusqu'à ce que les données CCT correctes soient mises en mémoire. (3000K / 4000K / 6500K)
- La prochaine fois que le miroir sera branché, il va retenir le choix CCT enregistré. (à condition que le choix a été branché plus de 8 secondes lors de la dernière activation. La fonction de mémoire est basée sur une alimentation permanent du secteur).
- Pour dimmer l'éclairage, appuyer vers le bas sur le bouton secteur jusqu'à la luminosité souhaitée est mise en mémoire.

Dégivreur

- Appuyez sur l'interrupteur du dégivreur pour activer le dégivrage
- Le dégivrage s'arrête automatiquement après 30 minutes.