

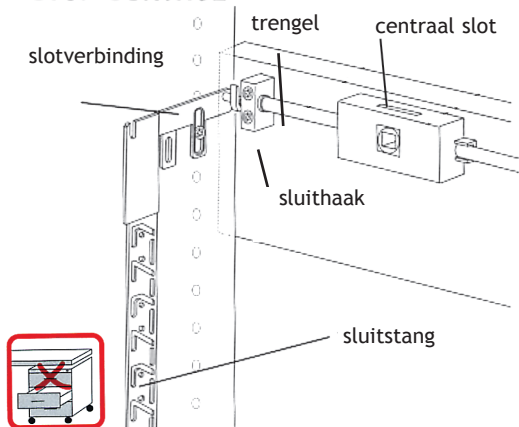

Dit sluitsysteem is gebaseerd op het 32 mm systeem.

STOP-CONTROL



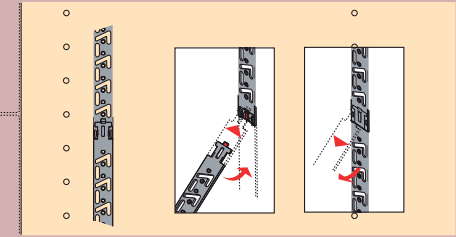

Voordelen:

- geen groef nodig in korpuszijde
- sperstukken reeds voorzien aan de hangramen
- verhindert het gelijktijdig uittrekken van de hangramen
- stangen eenvoudig te verlengen door clipsysteem
- "stop-controle" mechanisme reeds 2-zijdig bij de geleiders
- flexibele positionering van het slot

	OMSCHRIJVING	CODE
	slotverbinding met sluitstaak rechts/links	5146-5310
	trengel 2 m	2341-8720
	sluitstang: 480 mm naar believen te verlengen	5146-5300

DRAAISTANGSLOT HETTICH PRESTIGE 2000

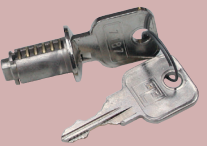
	centraal slot	HT-9138588
	draaiknop, vernikkeld mat	5148-3700
	binnencilinder: verschillend sluitend met 2 sleutels binnencilinder: gelijksluitend met 2 sleutels	HT-9078860 HT-9078862

Onder voorbehoud van maatafwijkingen en technische veranderingen.