

TAFELBLADEN

CANCIO



Tafel 90° is bedacht om ruimte te besparen in de keuken. Het verplaatsingsmechanisme van 90° maakt maximaal profijt van keukenmeubilair mogelijk. Het heeft wielen in de tafelpoten, zodat de rotatie soepel is en het heeft ook een vergrendelingsmechanisme, waardoor vermeden wordt dat het beweegt terwijl u het gebruikt. De klant kan het materiaal dat voor het gebruik van het oppervlak geschikt is kiezen, zodat het kan matchen met het keukenblad of contrasteren met de kleur. Het heeft een breed gamma aan afwerkingen, zodat u een metalen poot in u-vormig of zelfs cascade-vormig met hetzelfde materiaal in het horizontale en verticale oppervlak kunt kiezen. Een tafelblad 90° ingewerkt in uw keuken is een snelle en goedkope manier om de keukeninrichting een moderne en jeugdige uitstraling te geven, zonder de noodzaak van hervorming, aangezien het bevestigingssysteem is gemaakt met een dubbelzijdig tape systeem, dat aan elk materiaal hecht.

TAFEL 90° Pivoterend tafelblad

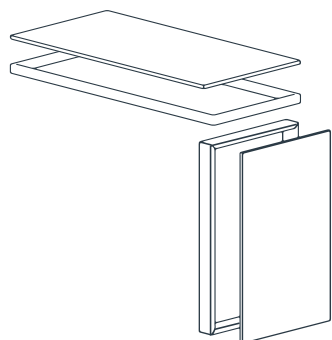
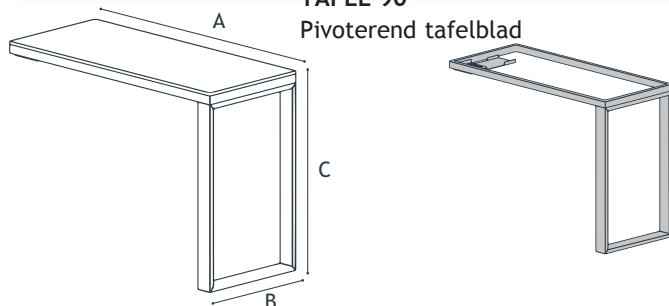

Materiaal tafelblad: laminaat 60 mm
Materiaal armatuur: staal epoxy
Materiaal poot: aluminium epoxy

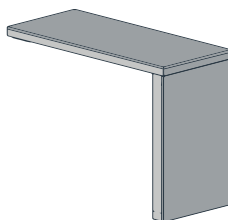

ARMATUUR + VOET

A	B	C	G4
800 mm	550 mm	?	€ 672,00 *
1200 mm	550 mm	?	€ 711,00 *
1400 mm	550 mm	?	€ 731,00 *
800 mm	650 mm	?	€ 690,00 *
1200 mm	650 mm	?	€ 729,00 *
1400 mm	650 mm	?	€ 748,00 *

* Op bestelling.

TAFELBLAD + ARMATUUR + VOET

A	B	C	Tafelblad: lichte eik
800 mm	550 mm	?	€ 805,00 *
1200 mm	550 mm	?	€ 890,00 *
1400 mm	550 mm	?	€ 927,00 *
800 mm	650 mm	?	€ 826,00 *
1200 mm	650 mm	?	€ 913,00 *
1400 mm	650 mm	?	€ 954,00 *

* Op bestelling.

TAFELBLAD + ARMATUUR + VOET MET PANEEL

A	B	C	Tafelblad: lichte eik
800 mm	550 mm	?	€ 879,00 *
1200 mm	550 mm	?	€ 967,00 *
1400 mm	550 mm	?	€ 1005,00 *
800 mm	650 mm	?	€ 907,00 *
1200 mm	650 mm	?	€ 995,00 *
1400 mm	650 mm	?	€ 1035,00 *

* Op bestelling.

BESTELFORMULIER ZIE VOLGENDE BLZ.

Naam:

Datum:

Adres:

Uw referentie:

Klantnummer:

BESTELFORMULIER 90°

OP MAAT

A = Max 160cm
Min 80cm

B = Max 65cm
Min 55cm

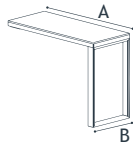

Hoogte van het werkblad:

H = cm

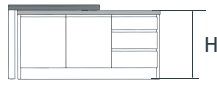

Specificeren:

Optie 1

Optie 2

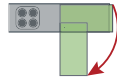
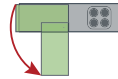

STANDAARD

80x55 120x55 140x55

80x65 120x65 140x65

Hoogte van het werkblad:

H = cm

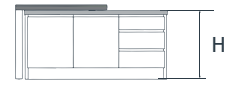

Specificeren:

Optie 1

Optie 2

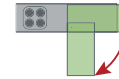
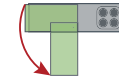

VERSIE

Armatuur + voet

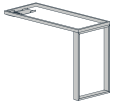

Tafelblad + armatuur + voet



Tafelblad + armatuur + voet met paneel

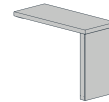

UITVOERINGEN

VOET

Aluminium

Wit

Antraciet

Zwart

Zilver geanodiseerd



ARMATUUR

Staal Epoxy

Wit

Antraciet

Zwart

Aluminium



TAFELBLAD

Laminaat

B Wit eik

Natuur eik

! Alleen beschikbaar voor standaard afmetingen.

Glas

C Antraciet glanzend

Zwart glanzend

Rood glanzend

Taupe glanzend

D Wit glanzend

Wit mat



Keramiek

E Beton

Cement

Basalt

Nero

F Artic

Calacatta

Iron Moss

CASCADE

Altijd dezelfde uitvoering als het tafelblad.

